

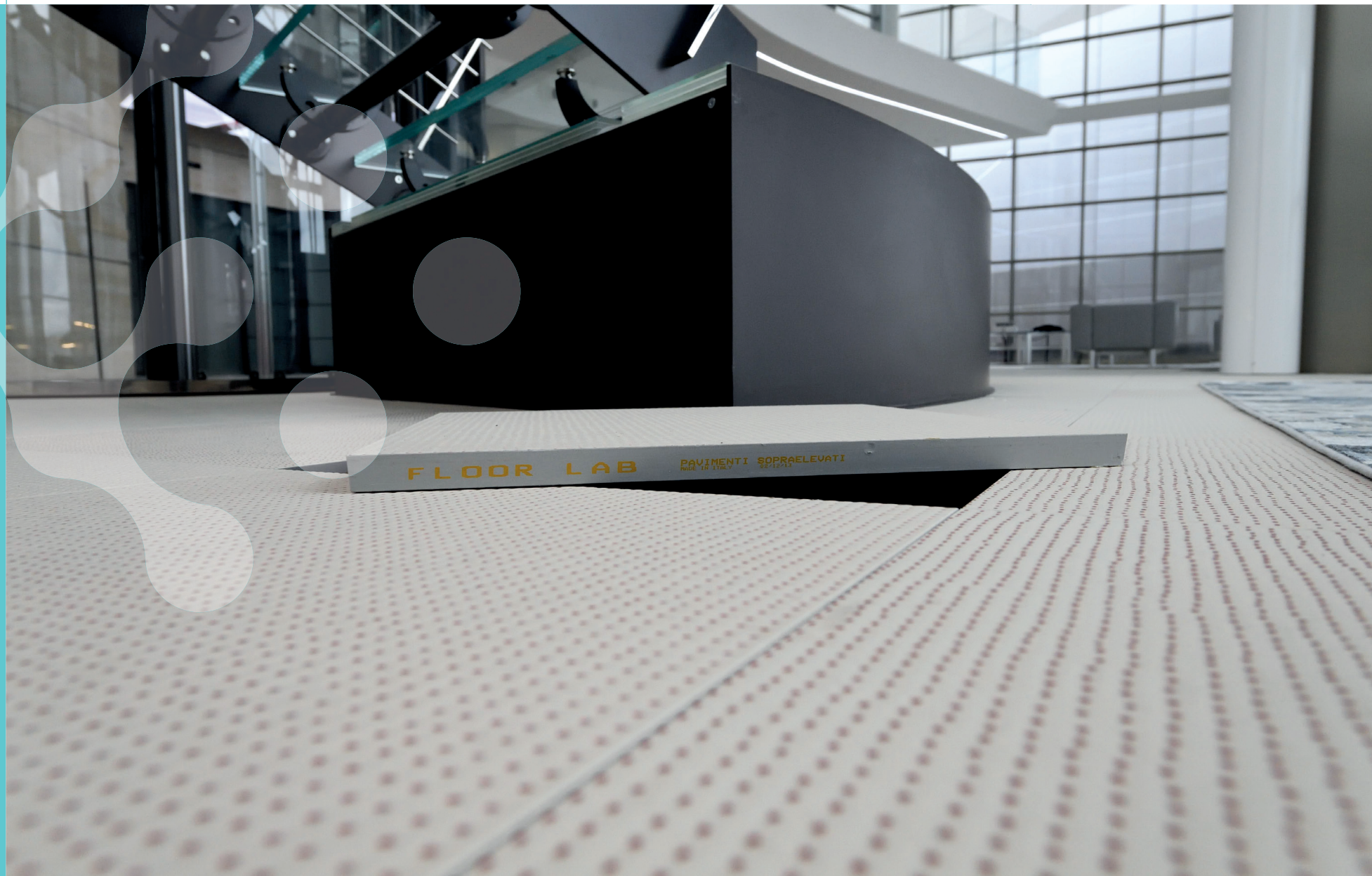

FLOORLAB
RAISED SOLUTIONS



RAISED SOLUTIONS

MISSION

La nostra mission è **studiare e sviluppare tecnologie all'avanguardia per sistemi costruttivi a secco sopraelevati**. Operiamo quotidianamente con passione per migliorare la resa tecnica, estetica e prestazionale dei sistemi costruttivi a secco, mettendo a disposizione dei nostri clienti una lunga esperienza maturata nel settore.

Il cuore del nostro processo di innovazione è rappresentato dal sistema **costruttivo a secco Evopanel®**, al cui interno può essere individuata un'ampia gamma di varianti dedicate ad usi specifici. Con Evopanel® si possono trovare soluzioni mirate per ogni tipo di esigenza, dal pavimento galleggiante da interno a quello da esterno, dal riscaldamento sopraelevato al massetto a secco sopraelevato.

Floorlab è passione ed innovazione ad alto livello.

*Our mission is **to study and develop cutting-edge technologies for raised dry construction systems.***

Day in, day out we work passionately to improve the technical aspects, aesthetics and performance of dry construction systems, providing our customers extensive experience in the sector.

*The heart of our innovation process is represented by the **Evopanel® dry construction system**, which includes a wide range of options dedicated to specific uses.*

With Evopanel® it is possible to find targeted solutions for every need, from indoor to outdoor raised floors, from raised heating systems to raised dry screed.

Floorlab represents high-level passion and innovation.



SERVIZI OFFERTI

Il nostro obiettivo, nel rapporto con i clienti, è sempre stato quello di offrire **un servizio "chiavi in mano"**, che copra tutto il processo di realizzazione di un sistema costruttivo a secco, dalla progettazione fino alla posa in opera. Grazie all'esperienza diretta ed al know how tecnico, il nostro staff qualificato segue **sin dall'inizio** la progettazione, supportando in questa fase decisiva sia il progettista che il committente finale.

Una volta **ricevuta la pianta dei locali** da pavimentare, o averne ricavata una dopo eventuali sopralluoghi, l'ufficio tecnico di Floorlab procede al **disegno dettagliato del reticolo di posa** ed alla individuazione del punto di partenza ottimale.

Il reticolo viene realizzato in funzione delle dimensioni e del calibro esatto dei pannelli che saranno installati in cantiere e, di conseguenza, **viene stimata la quantità di prodotti necessari**, comprensivi di sfridi ed eventuali scorte.

In questa fase vengono anche previste le **eventuali forature dei pannelli** necessarie per l'installazione di accessori quali torrette, pozzetti passacavi e griglie, o di altri elementi quali gradini o rampe di raccordo.

THE SERVICES WE OFFER

*In our relationship with customers, our goal has always been to offer a **"turnkey" solution**, which covers the entire process of creating a dry construction system, from design to installation. Thanks to first-hand experience and technical know-how, our expert staff will follow the design **right from the start**, supporting both the designers and the final customer at this crucial stage.*

*Once **we have received the floor plan of the rooms** to be paved, or having obtained one after an on-site inspection, the Floorlab technical office **then produces the detailed drawing of the installation layout** and identifies the optimal starting point.*

*The layout is created according to the exact dimensions and size of the panels that will be installed on site and, consequently, **the number of square metres needed are worked out**, including any wastage and extra.*

*This stage sees the creation of **any holes in the panels necessary for the installation of accessories** such as floor boxes, cable trunking gullies and grilles or other elements such as steps or connecting ramps.*



SERVIZI SERVICES

Una volta definito nei dettagli il progetto, gli addetti Floorlab provvedono ad eseguire in cantiere **il tracciamento**, in modo da permettere una installazione ottimale degli impianti che non intralci la successiva posa del pavimento.

Contemporaneamente, **negli stabilimenti Floorlab il supporto viene accoppiato alla finitura** e poi squadrato e rettificato, oltre che bisellato e bordato se previsto dal tipo di pannello, grazie all'ausilio di macchine a controllo numerico di ultima generazione.

I pannelli prodotti sono, infine, **consegnati in cantiere ed installati da montatori qualificati Floorlab**, in modo da garantire al committente un lavoro finito e posato a regola d'arte, comprensivo di fori, gradini e rampe, ove richiesti.

Tutti i prodotti Floorlab sono coperti da assicurazione RCT Prodotti con durata decennale.

In Floorlab offriamo ai clienti una tranquillità decennale costruita su un'esperienza comprovata.

Once the finer details of the project have been established, Floorlab staff carry out the **tracing on site**, in order to allow an optimal installation of the systems that do not interfere with the subsequent laying of the floor.

At the same time, **in the Floorlab factories the support is coupled to the finishing** and then squared and ground, as well as bevelled and edged if the type of panel so requires, thanks to the use of the latest numerical control machines.

Finally, the panels produced are **delivered to the site and installed by Floorlab's expert fitters** to ensure the customer receives a professionally laid and finished job, including any holes, steps and ramps, where required.

All Floorlab products are covered by ten-year Third-party Liability insurance.

At Floorlab we offer customers ten years' peace of mind built on more than a decade of experience.



Nato come supporto di eccellenza per finiture nobili, **Evopanel® si è poi evoluto in un completo sistema costruttivo a secco**, in grado di superare tutte le criticità dei sistemi tradizionali, verso i quali si propone non solo come efficace sostituto, ma anche come apportatore di importanti miglioramenti nelle performance tecniche e prestazionali.

Evopanel® è il risultato del know how Floorlab, della sua continua tensione verso l'innovazione e della sua lunga esperienza nel settore, infatti **Evopanel®** è:

- stato ispirato dalle reali esigenze emerse nel rapporto con i clienti;
- frutto di lunghi studi tecnici interni all'azienda;
- pensato non solo per sostituire i sistemi tradizionali, ma per dare molti vantaggi aggiuntivi.

In poche parole: Evopanel® è destinato a cambiare la concezione dei sistemi sopraelevati a secco.

Tutte le prestazioni di ogni soluzione **Evopanel®** sono inoltre supportate e garantite da test eseguiti da istituti di prova certificati.

*Initially conceived as a high-quality support for prestigious finishings, **Evopanel® has since evolved into a complete dry construction system**, able to overcome all the main issues of traditional systems, against which it is proposed not only as a complete substitute, but also an option that offers improvements in technical performance.*

Evopanel® is the result of the Floorlab know-how, its continuous drive towards innovation and its extensive experience in the sector, in actual fact **Evopanel®**:

- is inspired by genuine needs that emerge when dealing with customers;
- is the result of extensive technical research within the company;
- is designed not only to replace traditional systems, but to provide many additional benefits.

In short: Evopanel® is destined to change the concept of raised dry systems.

The performance of each and every **Evopanel®** solution is also backed up and guaranteed by tests carried out by certified testing institutes.

EVOPANEL

Il supporto utilizzato per il sistema **Evopanel®** è:

- realizzato con **componenti naturali inerti**, gres tecnico a base di argille ceramiche, feldspati, caolini e sabbia;
- sinterizzato ad **alta temperatura**
- **esente da amianto** e da ogni altro materiale tossico.

Evopanel® è il sistema sopraelevato a secco risolutivo. Al 100%.

The support used for the **Evopanel®** system is:

- made with **natural inert components**, technical stoneware based on ceramic clay, feldspar, kaolins and sand;
- sintered at **high temperature**
- **free from asbestos** and any other toxic material.

Evopanel® is the decisive raised dry system. 100%!



100% inerte riciclabile Gli sfridi del pannello sono considerabili come un inerte e quindi smaltibili come materiale completamente riciclabile senza ulteriori passaggi

100% recyclable inert material The production waste coming from the panels is considered as inert and therefore disposable as completely recyclable material



Inassorbente Il pannello non assorbe acqua e può quindi essere installato in ogni condizione

Non-absorbent The panels do not absorb water and can therefore be installed in any condition



Sottile L'alta densità permette di avere un pannello estremamente sottile e capace quindi di essere utilizzato anche in contesti con ridotto spazio a disposizione

Thin High density allows to have extremely thin panels and therefore able to be used even in environments with limited space



Multiformato Il pannello è realizzato su misura e può quindi avere qualsiasi dimensione garantendo la totale libertà nella scelta della finitura

Multi-format The panels are custom made and can therefore be of any size ensuring total freedom in the choice of finishing



Resistente a carichi Il pannello ha una elevata resistenza al carico sia concentrato che distribuito

Load-resistant The panels have high resistance to both concentrated and distributed loads



Made in Italy Il pannello è assemblato a partire da materie prime italiane e realizzato in stabilimenti produttivi siti in Italia

Made in Italy The panels are assembled from Italian raw materials and manufactured at production sites located in Italy



Diversi spessori In base alla resistenza al carico richiesta, il pannello viene realizzato nello spessore opportuno

Different thicknesses The panels are made in thicknesses depending on the required load resistance



Stoccabile all'esterno I pannelli possono essere stoccati in cantiere prima della posa anche in esterno senza alcun rischio di danneggiarsi. Questo permette una più flessibile e facile gestione del prodotto durante la posa

Can be stored outdoors The panels can be stored on site - even outdoors - before laying, without risk of damage. This allows a more flexible and easy management of the product during installation



Carrabile Utilizzando lo spessore opportuno il pannello è in grado di garantire la portata anche di automezzi

Dive-over Using the appropriate thickness, the panel is also capable of withstanding the flow of cars



Fuga sigillata I pannelli possono essere incollati lateralmente tra loro sigillando tutte le fughe e realizzando un'unica superficie chiusa

Sealed joints The panels can be glued laterally to each other by sealing all the joints and creating a single closed surface



Ingelivo Il pannello è inassorbente e pertanto non rischia di rompersi con temperature inferiori allo 0°C

Frost resistant The panels are non-absorbent and therefore there is no risk that ice may form on the same



Lati inclinati/paralleli Nella specifica versione, i lati inclinati paralleli offrono la massima superficie di contatto laterale tra i pannelli permettendo un incollaggio e sigillatura perfetti delle fughe

Parallel sloped sides In this specific version, the sloped parallel sides offer maximum side contact surface between the panels allowing perfect bonding and sealing of the joints



Installabile assenza serramenti Il pannello non teme acqua e umidità e quindi può essere posato anche se il cantiere è ancora privo di serramenti, massimizzando così la flessibilità e praticità del sistema

Can be installed in the absence of windows The panel is resistant to water and humidity and can therefore be laid even if the building site is still free of windows, thus maximizing the flexibility and practicality of the system



Per ogni finitura Il pannello può essere realizzato con qualsiasi finitura: gres, pietre naturali, parquet, pvc, laminati

For any type of finish The panels can be made with any type of finish: stoneware, natural stone, parquet, PVC, laminates

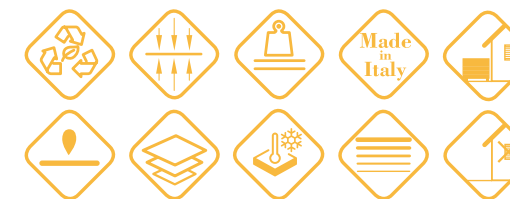

Evopanel®, nella versione **Basic**, offre un **pavimento sopraelevato nudo**, privo quindi di effetto estetico superficiale.

Ciò permette di avere un supporto ad alte prestazioni, perfetto per tutte quelle situazioni in cui si deve utilizzare una **finitura autoposante**.

Evopanel® Basic, pertanto, viene impiegato con grande successo laddove si cerchi la praticità di un sistema costruttivo a secco, ma senza dover definire subito la finitura superficiale, **lasciando questa scelta ad un momento successivo**.

Il pannello Evopanel® ha caratteristiche tecniche superiori ad ogni altro pannello nudo, tra le quali vale la pena evidenziare la grande facilità di **gestione in cantiere**, sia in fase di stoccaggio che di installazione.

Il pannello, infatti, può essere stoccato anche all'esterno ed installato anche in aree prive di serramenti e con qualsiasi temperatura ambientale. L'intero pavimento, inoltre, può essere tranquillamente **lavato** prima dell'installazione della finitura, una volta terminato il lavoro di tutte le maestranze impegnate nel cantiere.

In the Basic version, Evopanel® offers a **raised bare floor**, therefore without any aesthetic surface effect.

This allows to achieve a high-performance support that is perfect for situations where **a self-laying finish** is to be used.

Evopanel® Basic, therefore, is successfully adopted where the practicality of a dry construction system is sought, but without having to immediately decide on the surface finish, **leaving this choice to a later time**.

The Evopanel® panel has technical characteristics superior to any other bare panel, one in particular is **its ease to manage on-site**, both during storage and installation.

The panel, in fact, can also be stored outside and also installed in open areas and with any ambient temperature.

Furthermore, the entire floor can be easily **washed** before the finish is created, once the work on site has all been finished.



Per maggiori informazioni
For further informations



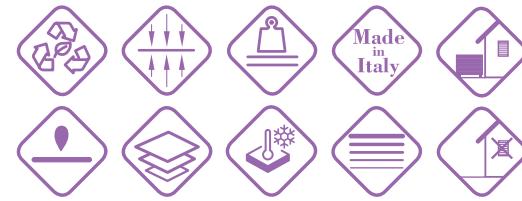

Evopanel®, nella versione **Indoor**, è il supporto ideale per pavimenti sopraelevati da interno.

Garantisce, infatti, la **totale ispezionabilità di tutti gli impianti**, insieme alla bellezza e praticità di una soluzione di posa a secco con finitura in ceramica.

Il pannello offre una totale **stabilità dimensionale** e nessun effetto palcoscenico grazie alla elevata densità.

Essendo **totalmente inassorbente** permette, inoltre, di installare pavimenti sopraelevati anche in ambienti con rischio di presenza di umidità a terra o in condizioni di cantiere proibitive, quali stoccaggio in esterno o necessità di installazione senza serramenti.

Evopanel® Indoor può, infine, essere accoppiato ad ogni **tipo di finitura**: gres, marmo, parquet, pvc, laminati.

*In the Indoor version, Evopanel® is the ideal support for **indoor raised floors**.*

*As a matter of fact, **it ensures total inspectionability of all the systems**, together with the beauty and practicality of a dry laying solution with a ceramic finish.*

*The panel offers **complete dimensional stability** with no stage effect thanks to the high density.*

*As it is **totally non-absorbent**, it also makes it possible to install raised floors even in places with potential ground dampness or in difficult construction conditions such as outdoor storage or the need for installation in open areas.*

*Lastly, **Evopanel® Indoor** can be coupled with **any type of finishing**: stoneware, marble, parquet, PVC, laminates.*



Per maggiori informazioni
For further informations

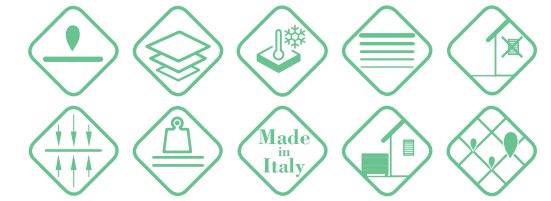

Evopanel® Outdoor è il primo ed originale supporto che permette di **realizzare pavimenti sopraelevati da esterno**, offrendo una soluzione **ispezionabile, drenante, completamente planare e di elevato impatto estetico**.

Grazie a tale supporto non esistono più distinzioni tra sopraelevati da esterno e da interno: la stessa bellezza e la stessa flessibilità normalmente ottenute negli uffici e nei locali interni sono adesso godibili anche in terrazze, tetti piani e ogni tipo di realizzazione esterna.

*Evopanel® Outdoor is the first and original support that allows **to create raised outdoor floors**, offering a **solution that is inspectable, draining, completely flat and with a high aesthetic impact**.*

Thanks to this support there is no longer a distinction between outdoor and indoor raised floors: the beauty and flexibility normally obtained in offices and internal spaces can now be enjoyed even on terraces, flat roofs and any type of exterior construction.



Per maggiori informazioni
For further informations





In tutte quelle situazioni in cui sia necessario un **pavimento totalmente sigillato, ma comunque versatile** come può esserlo solo un pavimento sopraelevato, il sistema costruttivo a secco Evopanel® propone la soluzione **Link**.

Basato sugli stessi materiali dei sistemi **Evopanel® Indoor e Outdoor** e dotato di lati paralleli inclinati, **Link** consente una **totale sigillatura delle fughe**, creando un pavimento indistinguibile da uno tradizionale, pur mantenendo il plenum nel sottopavimento.

Il pannello si presenta privo di effetto estetico, pronto per l'applicazione di **qualsiasi tipo di finitura** (resina, gres, parquet, moquette, resilienti), da realizzarsi nello stesso modo di un pavimento tradizionale.

A differenza dei comuni massetti sopraelevati a secco, realizzati con un sistema maschio-femmina ad incastro, la speciale lavorazione dei lati di **Evopanel® Link** permette inoltre di lasciare alcuni pannelli **non incollati**, offrendo una **immediata accessibilità** al sottopavimento e una **elevata resistenza alla penetrazione di liquidi** tra le fughe. Evopanel® Link è disponibile in diversi spessori, raggiungendo prestazioni di carico superiori ad ogni altro massetto a secco: **Evopanel® Link** è, infatti, l'unico a garantire la **classe di carico 6**.

Infine, il massetto Evopanel® Link è completamente disgiunto dalla soletta e dalle pareti perimetrali e non richiede, pertanto, la realizzazione di giunti di dilatazione, migliorando la resa estetica del pavimento finito.



Per maggiori informazioni
For further informations

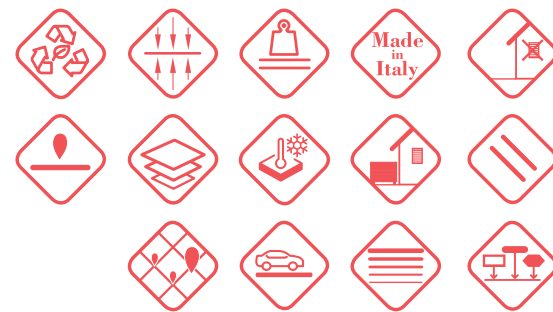

*In all those situations where a **totally sealed floor is required, but still as versatile as a raised floor**, the **Evopanel®** dry construction system proposes the **Link solution**.*

*Based on the same materials as the **Indoor and Outdoor Evopanel®** systems and equipped with inclined parallel sides, **Link** allows a **total sealing of the joints**, creating a floor that is indistinguishable from a traditional one, while maintaining the plenum in the underfloor.*

*The panel has no aesthetic effect, ready for the application of **any type of finish** (resin, stoneware, parquet, wall-to-wall carpeting, resilient flooring) to be laid in the same way as a traditional floor.*

*Unlike ordinary raised dry screeds, made with an interlocking male-female system, the special processing of the **Evopanel® Link** sides also allows to leave some panels **not glued**, offering immediate accessibility to the underfloor and a high resistance to penetration of liquids between the joints.*

***Evopanel® Link** is available in different thicknesses, achieving higher load resistance performance than any other dry screed: in actual fact, **Evopanel® Link is the only one to guarantee a load class of 6**.*

Finally, the Evopanel® Link screed is completely separate from the foundation and the perimeter walls, therefore it does not require the creation of expansion joints, improving the appearance of the finished floor.



Derivato dall'esperienza maturata con le altre versioni di **Evopanel®**, **Speed** è una **ceramica autoposante squadrata**, bordata e bisellata, dotata inferiormente di un supporto da 3 mm con funzione stabilizzante, insonorizzante e di rinforzo.

Perfetto connubio con il sistema **Evopanel® Basic**, **Evopanel® Speed** permette di dotare un pavimento sopraelevato nudo o un pavimento tradizionale di una **finitura di pregio totalmente rimovibile e posata a secco**.

È inoltre la soluzione ideale laddove la finitura debba essere scelta successivamente alla realizzazione del sopraelevato o quando si abbia l'esigenza di una estrema velocità di posa. Grazie alla ricerca tecnica portata avanti su questo pannello, è possibile trasformare in ceramica autoposante **lastre di qualsiasi formato**, fino a quelle in spessore 6 mm da 1,6 metri x3,1 metri.

*Derived from the experience gained with the other versions of **Evopanel®**, **Speed** is a **self-laying squared, edged and bevelled ceramic**, with a 3 mm stabilising support underneath that plays a soundproofing and reinforcement role.*

*A perfect match with the **Evopanel® Basic** system, **Evopanel® Speed** allows you to equip a bare raised floor or a traditional floor with a totally **removable and dry-laid top quality finish**.*

*It is also the ideal solution where the finish must be chosen after the installation of the raised area or when a fast laying speed is required. Thanks to the technical research carried out on this panel, it is possible to transform slabs of **any format into self-laying ceramic**, up to 6 mm thick from 1.6 metres x 3.1 metres.*



Per maggiori informazioni
For further informations





Evosun EL è un pannello radiante ad infrarosso per pavimenti sopraelevati, che riscalda in maniera uniforme i locali in tutto il volume, deumidificando l'aria ed aumentando il comfort e la salubrità dell'ambiente.

Alla base del funzionamento del pannello **Evosun EL** vi è il **riscaldamento per irraggiamento**, che opera portando alla stessa temperatura tutti gli oggetti presenti nell'ambiente, che a loro volta irradieranno calore nel locale. Il pannello **Evosun EL** irraggia con una lunghezza d'onda di 8,5 micron; una frequenza che non solo **non è dannosa per il corpo umano**, ma che, al contrario, offre sensazioni di benessere per l'organismo, con una gradevole sensazione di benessere. Al contrario di un riscaldamento tradizionale non ha bisogno di manutenzione, può essere disinstallato e trasportato nel caso di un trasloco ed aiuta a risparmiare energia rispettando l'ambiente.

Evosun EL is an infrared radiant panel for raised floors which uniformly heats the entire room, dehumidifying the air and increasing the comfort and healthiness of the space.

The function of the **Evosun EL** panel is based on **heating by irradiation**, which works by bring all objects in the space to the same temperate, which in turn will radiate heat within the room. The **Evosun EL** panel radiates with a wavelength of 8.5 microns; a frequency that **is not only harmless for our body**, but actually provides us with a pleasant and healthy sensation. Unlike traditional heating systems, it does not require maintenance, it can be disassembled and transported if you decide to move, and helps to save energy with the associated environmental benefit.



Per maggiori informazioni
For further informations



ACCESSORI EVOPANEL® EVOPANEL® ACCESSORIES



Evosun WA è un sistema di riscaldamento radiante ad acqua per pavimenti sopraelevati.

Evosun WA viene installato sotto al pavimento sopraelevato perfettamente in adesione allo stesso, in modo che il calore si irradia dai tubi alle lamine in alluminio e quindi ai pannelli del sistema **Evopanel®** sovrastanti.

Più specificatamente, si riesce a riscaldare i locali facendo passare l'acqua in un tubo posato a serpentina sotto al pavimento coprendo tutta la superficie del pavimento. L'acqua circola a 45°C e cede il proprio calore per contatto con il tubo.

Il tubo stesso è alloggiato in canali dedicati ricavati nelle lastre isolanti e coperti con lamine termoconduttrici: le lastre fungono da supporto per il tubo, lo isolano dal sottopavimento ed evitano la dispersione di calore verso il basso, mentre le lamine termoconduttrici veicolano il calore emesso dal tubo verso il pannello soprastante massimizzando l'area di contatto e, quindi, di interscambio termico.

Evosun WA is a **radiant water heating system for raised floors**.

Evosun WA is installed under the raised floor perfectly adhering to it, so that the heat radiates from the tubes to the aluminium foils and then to the panels of the **Evopanel®** system above. More specifically, it is possible to heat the rooms by passing the water through a serpentine pipe system laid under the floor covering the whole area. The water circulates at 45°C and transfers its heat through contact with the pipe.

The pipe itself is housed in specific channels made of insulating sheets and covered with thermo-conductive laminates: the sheets act as a support for the pipe, isolate it from the underfloor and avoid heat dispersion downwards, while the thermo-conductive laminates convey the heat emitted by the pipe towards the panel above, maximising the contact area and, therefore, thermal exchange.



Per maggiori informazioni
For further informations



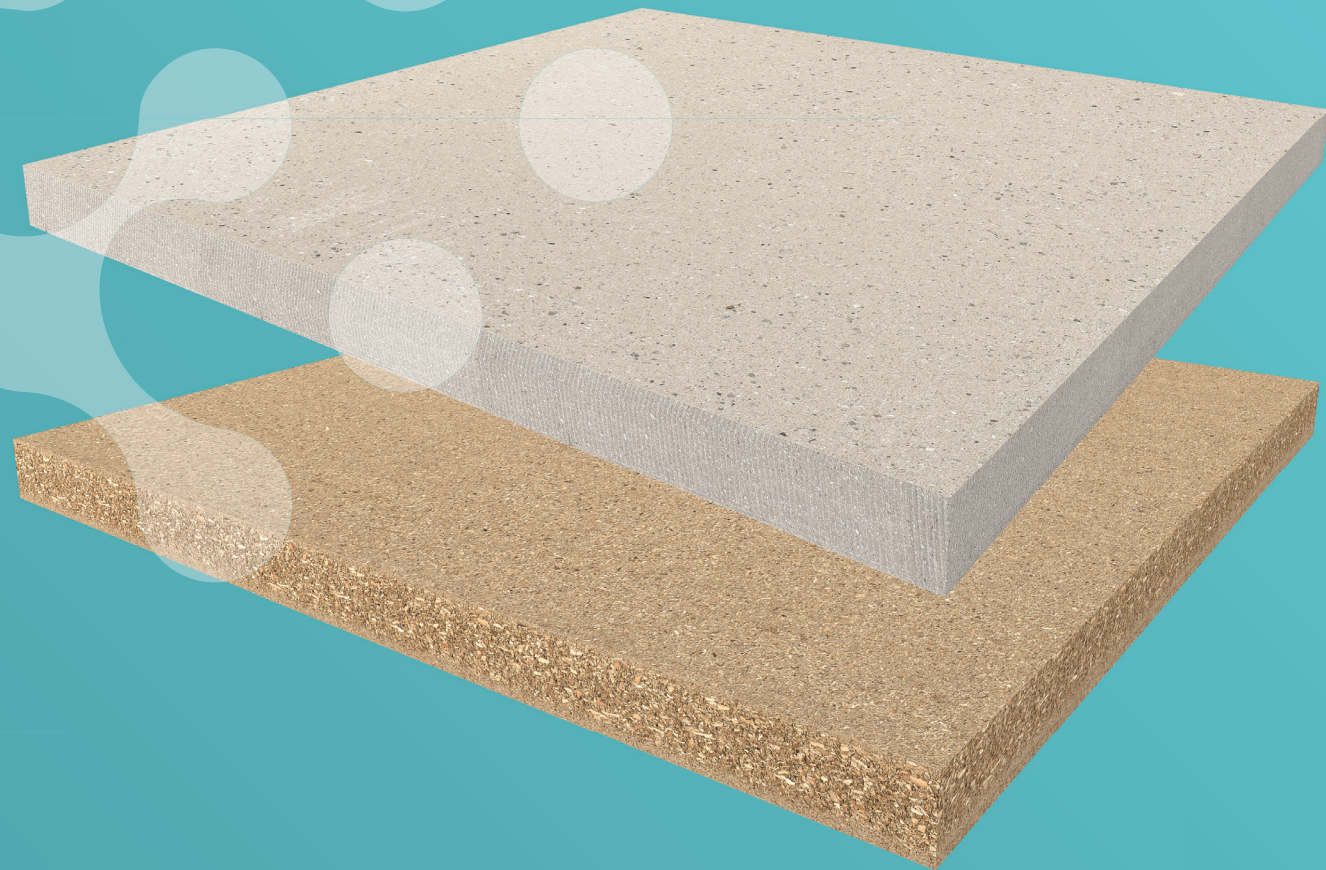

I PRODOTTI STANDARD

Supporti per pavimento sopraelevato

I pannelli per pavimento sopraelevato sono costituiti da un supporto, che fornisce la portata al carico, e da una finitura superficiale, che dona al pannello l'effetto estetico.

I pannelli standard Floorlab sono realizzati in truciolare ed in solfato di calcio. Il pannello in truciolare ad alta densità è costituito da trucioli di legno, resine e carichi inerti, in grado di **garantire elevate performance di resistenza meccanica ed al fuoco.**

Il pannello in truciolare viene rettificato dopo averlo accoppiato alla finitura, in modo da favorire l'ancoraggio del bordo perimetrale in materia autoestinguente su tutta l'altezza del pannello.

Il pannello Floorlab in solfato di calcio è realizzato con solfato di calcio anidro rinforzato con fibre organiche **esenti da amianto e da qualsiasi altro materiale tossico.**

Questa tipologia di pannello garantisce un'alta resistenza meccanica ed al fuoco, un ottimo potere fonoassorbente ed una **minima propagazione del rumore al calpestio.**

Il pannello Floorlab in solfato di calcio è, infine, in grado di garantire un'elevata durata del pavimento, grazie alle caratteristiche di stabilità di forma e dimensioni.

Supports for raised floors

Raised floor panels consist of a support, which provides load bearing capacity, and a surface finish, which gives the panel the aesthetic effect.

Standard Floorlab panels are made of wood chips and calcium sulphate. The high-density chipboard panel consists of wood chips, resins and fillers, **capable of guaranteeing high mechanical and fire resistance.**

The chipboard panel is ground after having coupled it to the finishing, so as to favour the anchoring of the perimeter edge in fire-retardant material over the entire height of the panel.

The Floorlab panel in calcium sulphate is made of anhydrous calcium sulphate reinforced with organic fibres which are **free from asbestos and any other toxic material.**

This type of panel guarantees a high mechanical and fire resistance, an excellent level of soundproofing and **minimal noise when walking.**

Finally, the **Floorlab calcium sulphate panel** is able to guarantee a long life of the floor, thanks to the stability of its shape and dimensions.



Per maggiori informazioni
For further informations



STANDARD PRODUCTS

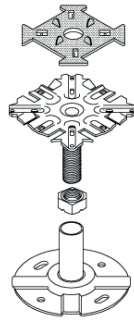

Struttura CTA da interno
Indoor CTA structure

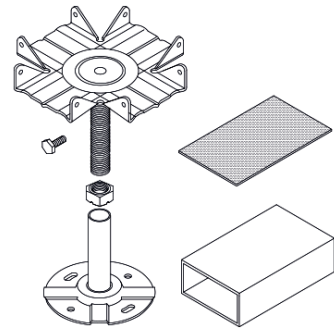

Struttura CTR da interno
Indoor CTR structure

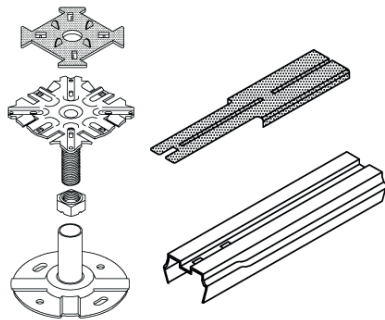

Struttura CTS da interno
Indoor CTS structure

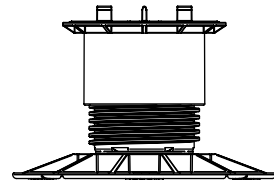

Struttura Poli-P da esterno
Outdoor Poli-P structure

Strutture

Il pavimento galleggiante poggia su una struttura di sopraelevazione.
Il pavimento sopraelevato da interno prevede l'uso di una struttura in acciaio costituita da piedini regolabili con funzione di portata e traverse di collegamento.
Il pavimento sopraelevato da esterno richiede invece l'uso di una struttura in plastica con alette distanziatrici che creano una fuga aperta per lo scolo della pioggia.

In entrambi i casi, **ogni pannello del pavimento flottante è sostenuto ai quattro angoli da altrettanti piedini regolabili in altezza**: per il sopraelevato da interni si parte da un **minimo di 8 cm fino a 1 metro**; mentre per il pavimento galleggiante da esterni è possibile partire **da una sopraelevazione di soli 2 cm**.

Structure

The "floating" floor rests on a raised structure.
The indoor raised floor sees the use of a steel structure consisting of adjustable feet with a load support function and connecting crosspieces.
Whereas the raised floor for outdoor use requires the use of a plastic structure with spacer fins that create open drainage for the rain.

In both cases, **each panel of the raised floor is supported at each of the four corners by height-adjustable feet**: the indoor raised floor starts from a **minimum of 8 cm up to 1 metre**; while for the outdoor raised floor it is possible to start **from a height of only 2 cm**.



Per maggiori informazioni
For further informations



I PRODOTTI STANDARD

STANDARD PRODUCTS

ACCESSORI STANDARD STANDARD ACCESSORIES

1. **TK-SOFT:** materassino fonoisolante interpiano
 2. **Ventosa semplice** ad una presa in PVC per sollevamento pannelli
 3. **Ventosa doppia** in alluminio per sollevamento pannelli
 4. **Setto di tamponamento** in nobilitato colore nero
 5. **Rampa di raccordo al pavimento** in conglomerato di legno, con rivestimento in gomma mille-righe di colore nero
 6. **Gradino di raccordo al pavimento** in conglomerato di legno, con rivestimento in gomma mille-righe di colore nero
 7. **Torretta a scomparsa** rettangolare di dimensioni 240x126 mm
 8. **Torretta semplice bifacciale** completa di due placche da 4 moduli
 9. **Griglia in alluminio** per mandata o ripresa aria di dimensioni 600x150 mm di spessore 30 o 40 mm con possibilità di serranda di regolazione flusso d'aria
 10. **Zoccolino battiscopa:**
 - PVC (nero, marrone, bianco, grigio)
 - Veneerato legno
 - Alluminio
1. **TK-SOFT:** inter-floor soundproofing mat
 2. **Simple suction cup** with a PVC grip for lifting panels
 3. **Double suction cup** in aluminium for lifting panels
 4. **Buffered partition** in black melamine
 5. **Connecting ramp to the wooden conglomerate floor**, with a ribbed black rubber coating
 6. **Connecting step to the wooden conglomerate floor**, with a ribbed black rubber coating
 7. **Rectangular retractable floor box** measuring 240 x 126 mm
 8. **Simple two-sided floor box** complete with two 4-module plates
 9. **Aluminium grille** for air delivery or intake measuring 600 x 150 mm, 30 or 40 mm thick with the possibility of air flow regulation damper
 10. **Skirting board:**
 - PVC (black, brown, white, grey)
 - Veneered wood
 - Aluminium



2. **Ventosa semplice**
Simple suction



3. **Ventosa doppia**
Double suction

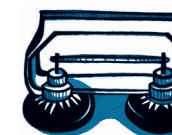

4. **Setto di tamponamento**
Buffered partition

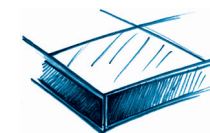

5. **Rampa di raccordo al pavimento**
Connecting ramp to the wooden

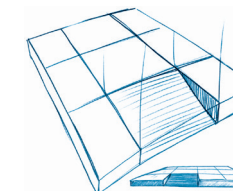

6. **Gradino di raccordo al pavimento**
Connecting step to the wooden

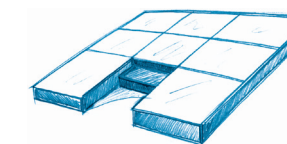

7. **Torretta a scomparsa**
Rectangular retractable

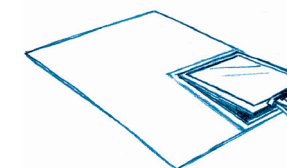

8. **Torretta semplice bifacciale**
Simple two-sided floor

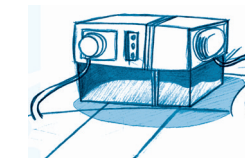

9. **Griglia in alluminio**
Aluminium grille

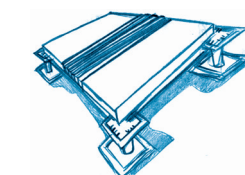

10. **Zoccolino battiscopa**
Skirting board

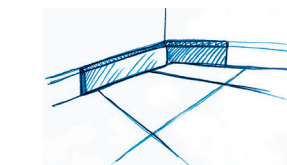



FLOORLAB
RAISED SOLUTIONS

Via Caltagirone, 1D - 50056 Montelupo Fiorentino (FI) - Italy

P. IVA / C.F. 02278530973

Tel./Ph. 0571/073519

Fax 0571/073518

e-mail info@floorlab.it

www.floorlab.it